



FAG

29464-E1-XL

Rodamiento axial oscilante de rodillos

Rodamiento axial oscilante de rodillos 294..-
E1-XL, sin anillo lateral

X-life

Información técnica

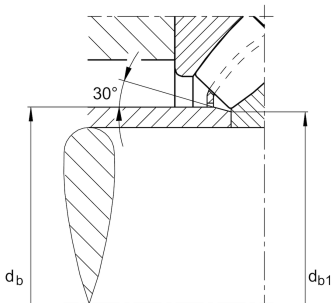

Variante de su producto actual

Tratamiento térmico	Standard	Standard
Jaula	JP	Jaula de chapa de acero
Locating feature, housing washer	Sin	Sin
Agujeros roscados	Sin	
Anchura limitada y variación de inclinación	Norma	Estándar
Test de certificación	Sin	Sin

Medidas principales y datos de rendimiento

d	320 mm	Diámetro del agujero
D	580 mm	Diámetro exterior
T	155 mm	Height
C _a	6.000.000 N	Capacidad de carga dinámica, axial
C _{0a}	19.100.000 N	Capacidad de carga estática, axial
C _{ua}	1.790.000 N	Límite de carga por fatiga, axial
n _G	1.090 1/min	Velocidad límite de rotación
n _{gr}	530 1/min	Velocidad de referencia
≈m	163,06 kg	Peso



Medidas de montaje

$d_{a \min}$	445 mm	Diámetro mínimo resalte del eje
$D_{a \max}$	507 mm	Diámetro máximo del resalte del alojamiento
$D_{b \min}$	590 mm	Diámetro mínimo de agujero del soporte
$d_{b \max}$	367 mm	Distancia máxima del casquillo
$d_{b1 \max}$	346 mm	Diámetro máximo de chafán del casquillo distanciador
$r_a \max$	6 mm	Radio máximo de la ranura
	30 °	Ángulo del chafán del casquillo distanciador

Medidas









D_1	422 mm	Diámetro de agujero del anillo de alojamiento
d_1	534,4 mm	Diámetro del borde del anillo del eje
r_{\min}	7,5 mm	Minimum chamfer dimension
T_1	74,5 mm	Altura del anillo de alojamiento
T_3	102 mm	Altura del anillo del eje
T_5	139,7 mm	Distancia anillo del eje - jaula
A	191 mm	Distancia del punto central

Rango de temperatura

T_{\min}	-30 °C	Temperatura mín. de funcionamiento
T_{\max}	200 °C	Temperatura máx. de funcionamiento



Características

-  Carga radial
-  Carga axial en un sentido
-  Lubricación con grasa
-  Lubricación con aceite
-  No obturado
-  Gran rodamiento
-  Errores de alineación estáticos
-  Errores de alineación dinámicos