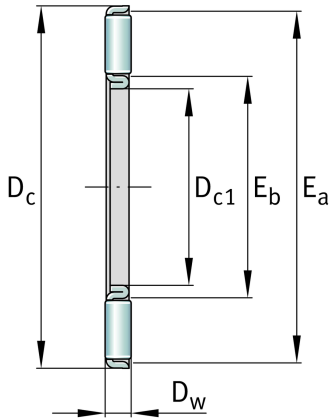

**AXK0821-TV**

Corona axial de agujas

Axial needle roller and cage assemblies,
single direction, to DIN 5405-2

Información técnica

**Medidas principales y datos de rendimiento**

D_{c1}	8 mm	Diámetro del agujero de la jaula
D_c	21 mm	Diámetro exterior
D_w	2 mm	Diámetro del elemento rodante
E_a	20 mm	Medidas pista de rodadura
E_b	9 mm	Medidas pista de rodadura
c_a	7.800 N	Capacidad de carga dinámica, axial
c_{0a}	19.400 N	Capacidad de carga estática, axial
c_{ua}	2.010 N	Límite de carga por fatiga, axial
n_G	17.700 1/min	Velocidad límite de rotación
n_{gr}	8.800 1/min	Velocidad de referencia
m	1,5 g	Peso

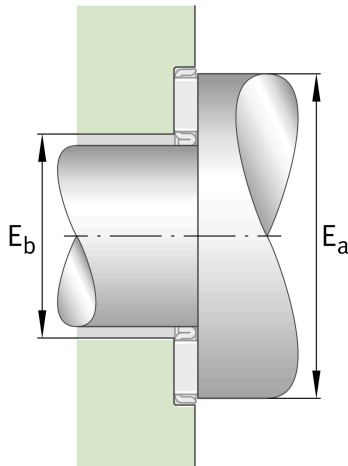
**Información adicional**

AS0821

Disco axial del rodamiento

Características

- F_a Carga axial en un sentido
- Lubricación con grasa
- Lubricación con aceite
- No obturado
- Espacio constructivo reducido