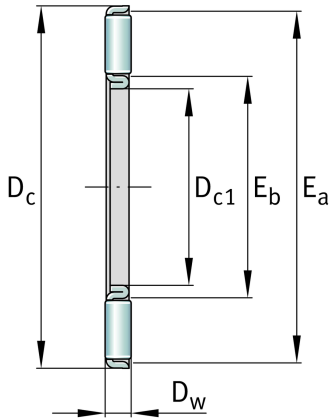

**AXK0515-TV**

Corona axial de agujas

Axial needle roller and cage assemblies,
single direction, to DIN 5405-2

Información técnica

**Medidas principales y datos de rendimiento**

D_{c1}	5 mm	Diámetro del agujero de la jaula
D_c	15 mm	Diámetro exterior
D_w	2 mm	Diámetro del elemento rodante
E_a	14 mm	Medidas pista de rodadura
E_b	6 mm	Medidas pista de rodadura
c_a	4.750 N	Capacidad de carga dinámica, axial
c_{0a}	9.200 N	Capacidad de carga estática, axial
c_{ua}	1.290 N	Límite de carga por fatiga, axial
n_G	20.500 1/min	Velocidad límite de rotación
n_{gr}	13.000 1/min	Velocidad de referencia
m	0,76 g	Peso

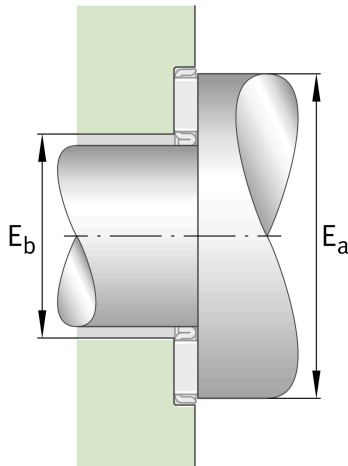
**Información adicional**

AS0515

Disco axial del rodamiento

Características

- F_a Carga axial en un sentido
- Lubricación con grasa
- Lubricación con aceite
- No obturado
- Espacio constructivo reducido