

**GE5-PW**

## Rótula

Rótula GE...-PW, radial, sin mantenimiento

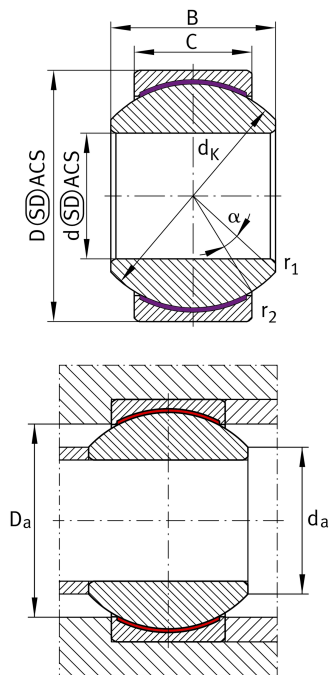

## Información técnica

**Variante de su producto actual**

Maintenance	Maintenance free
Obturaciones	Sin Without
Recubrimiento del agujero	Sin Sin
Recubrimiento	Sin
Material	Acero Acero

**Medidas principales y datos de rendimiento**

d	5 mm	Diámetro del agujero del rodamiento
D	13 mm	Diámetro exterior del rodamiento
B	8 mm	Anchura del anillo interior
C	6 mm	Ancho del anillo exterior
$C_r$	6.000 N	Capacidad de carga dinámica, radial
$C_{0r}$	15.000 N	Capacidad de carga estática, radial
$m$	5,2 g	Peso

**Medidas de montaje**

$r_{1\text{min}}$	0,3 mm	Edge Spacing
$r_{2\text{min}}$	0,3 mm	Distancia entre bordes
$D_{\text{amin}}$	9,8 mm	Diámetro de la conexión de soportes
$d_{\text{amax}}$	7,7 mm	Connection measurement, inner ring









## Medidas

$d_K$	11,112 mm	Diámetro de bola
$\alpha$	13 °	Ángulo de inclinación
$d_T$	H7	Diámetro del agujero del rodamiento, tolerancia
$D_{OT}$	0 mm	Diámetro exterior, tolerancia superior
$D_{UT}$	-0,008 mm	Diámetro exterior, tolerancia inferior
$B_{OT}$	0 mm	Anchura del anillo interior, tolerancia superior
$d_{UT}$	0 mm	Bore diameter bearing, lower tolerance
$B_{UT}$	-0,12 mm	Anchura del anillo interior, tolerancia inferior
$d_{OT}$	0,012 mm	Diámetro del agujero del rodamiento, tolerancia superior
$C_{OT}$	0 mm	Ancho del anillo exterior, tolerancia superior
$C_{UT}$	-0,24 mm	Anchura del anillo exterior, tolerancia inferior
$G_r$	0,006 - 0,035	Juego radial
$G_{rmax}$	0,035 mm	Radial clearance, maximum
$G_{rmin}$	0,006 mm	Radial clearance, minimum

## Rango de temperatura

$T_{min}$	-50 °C	Temperatura mín. de funcionamiento
$T_{max}$	200 °C	Temperatura máx. de funcionamiento

## Características

-   $F_r$  Carga radial
-   $F_a$  Carga axial en un sentido
-   $F_a$  Carga axial en ambos sentidos
-   $L_h$  Lubricación de por vida, ausencia de mantenimiento
-  No obturado
-  Errores de alineación estáticos
-  Errores de alineación dinámicos