

**FAG****29420-E1-XL-N1**

Rodamiento axial oscilante de rodillos

Rodamiento axial oscilante de rodillos 294..-
E1-XL, sin anillo lateral**X-life**

Información técnica

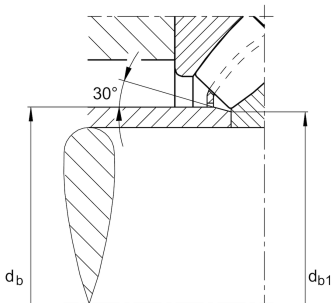

Variante de su producto actual

Tratamiento térmico	Standard	Standard
Jaula	JP	Jaula de chapa de acero
Locating feature, housing washer	N1	Función de alojamiento, anillo de alojamiento del rodamiento
Agujeros roscados	Sin	
Anchura limitada y variación de inclinación	Norma	Estándar
Test de certificación	Sin	Sin

Medidas principales y datos de rendimiento

d	100 mm	Diámetro del agujero
D	210 mm	Diámetro exterior
T	67 mm	Height
C _a	1.060.000 N	Capacidad de carga dinámica, axial
C _{0a}	2.600.000 N	Capacidad de carga estática, axial
C _{ua}	290.000 N	Límite de carga por fatiga, axial
n _G	3.400 1/min	Velocidad límite de rotación
n _{gr}	1.740 1/min	Velocidad de referencia
≈m	9,8 kg	Peso



Medidas de montaje

$d_{a \min}$	150 mm	Diámetro mínimo resalte del eje
$D_{a \max}$	175 mm	Diámetro máximo del resalte del alojamiento
$D_{b \min}$	214 mm	Diámetro mínimo de agujero del soporte
$d_{b \max}$	110,5 mm	Distancia máxima del casquillo
$r_{a \max}$	2,5 mm	Radio máximo de la ranura







Medidas

D_1	141,5 mm	Diámetro de agujero del anillo de alojamiento
d_1	184,5 mm	Diámetro del borde del anillo del eje
r_{\min}	3 mm	Minimum chamfer dimension
T_1	32 mm	Altura del anillo de alojamiento
T_3	43 mm	Altura del anillo del eje
T_5	59,5 mm	Distancia anillo del eje - jaula
A	62 mm	Distancia del punto central

Rango de temperatura

T_{\min}	-30 °C	Temperatura mín. de funcionamiento
T_{\max}	200 °C	Temperatura máx. de funcionamiento

Características

	Carga radial
	Carga axial en un sentido
	Lubricación con grasa
	Lubricación con aceite
	No obturado
	Errores de alineación estáticos
	Errores de alineación dinámicos