**AXW20**

Rodamiento axial de agujas

Axial needle roller bearings, single direction,
AXK with axial bearing washer

Información técnica

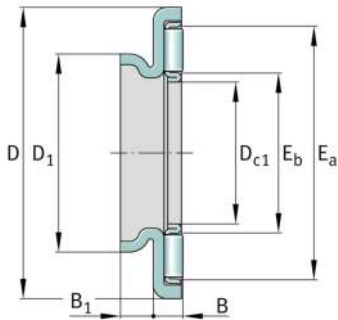

Medidas principales y datos de rendimiento

D_{c1}	20 mm	Diámetro del agujero de la jaula
D	38 mm	Diámetro exterior del disco de rodadura
B	3,2 mm	Altura del rodamiento
B_1	3,5 mm	Altura del anillo de centrado
D_1	26 mm	Diámetro exterior del anillo de centrado
E_a	34 mm	Medidas pista de rodadura
E_b	22 mm	Medidas pista de rodadura
C	13.100 N	Capacidad de carga dinámica, axial
C_{0a}	46.500 N	Capacidad de carga estática, axial
c_{ua}	4.800 N	Límite de carga por fatiga, axial
n_G	10.500 1/min	Velocidad límite de rotación
$n_{\vartheta r}$	5.300 1/min	Velocidad de referencia
$\approx m$	15,15 g	Peso

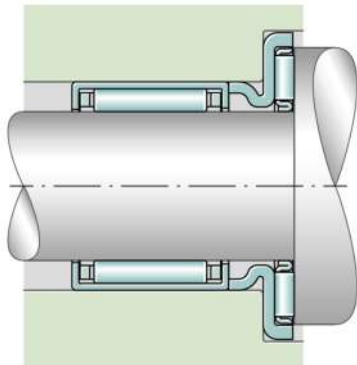







Información adicional

AS2035	Disco axial del rodamiento
HK2018-RS	Casquillos de agujas torneados
HK2016	Casquillos de agujas
HK2020	Casquillos de agujas
HK2030-ZW	Casquillos de agujas
HK2012	Casquillos de agujas para rodadura radial
BK2016	Casquillo de agujas
BK2020	Casquillo de agujas
NK18/16	Rodamientos de agujas con anillo exterior
NK18/20	Rodamientos de agujas sin anillo exterior

Características

-  F_a Carga axial en un sentido
-  Lubricación con grasa
-  Lubricación con aceite
-  No obturado
-  Espacio constructivo reducido

