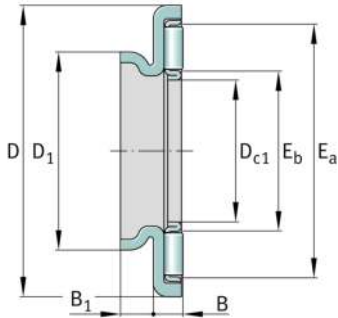
**AXW15**

Rodamiento axial de agujas

Axial needle roller bearings, single direction,
AXK with axial bearing washer

Información técnica

**Medidas principales y datos de rendimiento**

D_{c1}	15 mm	Diámetro del agujero de la jaula
D	31 mm	Diámetro exterior del disco de rodadura
B	3,2 mm	Altura del rodamiento
B_1	3,5 mm	Altura del anillo de centrado
D_1	21 mm	Diámetro exterior del anillo de centrado
E_a	27 mm	Medidas pista de rodadura
E_b	17 mm	Medidas pista de rodadura
C	11.400 N	Capacidad de carga dinámica, axial
C_{0a}	36.000 N	Capacidad de carga estática, axial
c_{ua}	3.650 N	Límite de carga por fatiga, axial
n_G	13.400 1/min	Velocidad límite de rotación
$n_{\vartheta r}$	6.400 1/min	Velocidad de referencia
$\approx m$	10,5 g	Peso

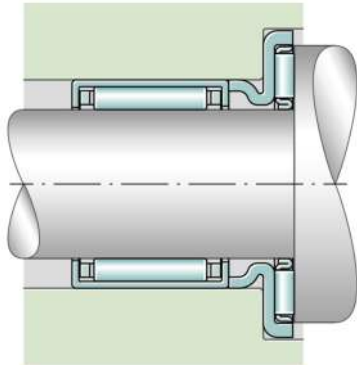







Información adicional

AS1528	Disco axial del rodamiento
HK1514-RS	Casquillos de agujas torneados
HK1516	Casquillos de agujas
HK1522-ZW	Casquillos de agujas
HK1512	Casquillos de agujas para rodadura radial
BK1512	Casquillo de agujas
BK1516	Casquillo de agujas

Características

-  Carga axial en un sentido
-  Lubricación con grasa
-  Lubricación con aceite
-  No obturado
-  Espacio constructivo reducido

