**AXW12**

Rodamiento axial de agujas

Axial needle roller bearings, single direction,
AXK with axial bearing washer

Información técnica

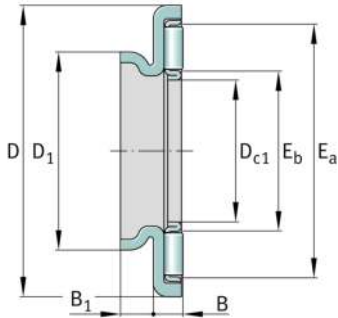

Medidas principales y datos de rendimiento

D_{c1}	12 mm	Diámetro del agujero de la jaula
D	29 mm	Diámetro exterior del disco de rodadura
B	3,2 mm	Altura del rodamiento
B_1	3 mm	Altura del anillo de centrado
D_1	16 mm	Diámetro exterior del anillo de centrado
E_a	25 mm	Medidas pista de rodadura
E_b	14 mm	Medidas pista de rodadura
C	9.900 N	Capacidad de carga dinámica, axial
C_{0a}	29.000 N	Capacidad de carga estática, axial
c_{ua}	2.950 N	Límite de carga por fatiga, axial
n_G	15.200 1/min	Velocidad límite de rotación
$n_{\vartheta r}$	8.100 1/min	Velocidad de referencia
$\approx m$	9,8 g	Peso

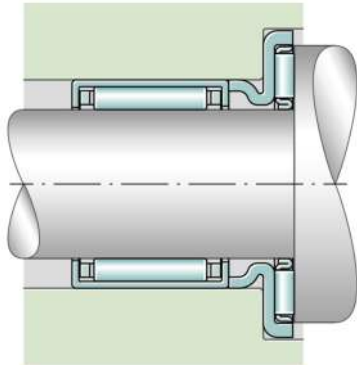







Información adicional

AS1226	Disco axial del rodamiento
HK1210	Casquillos de agujas para rodadura radial
BK1210	Casquillo de agujas
NKI6/12-TV	Rodamientos de agujas con anillo interior
NKI6/16-TV	Rodamientos de agujas con anillo interior
NK9/12-TV	Rodamientos de agujas con anillo exterior
NK9/16-TV	Rodamientos de agujas sin anillo exterior

Características

-  Carga axial en un sentido
-  Lubricación con grasa
-  Lubricación con aceite
-  No obturado
-  Espacio constructivo reducido

