**AXW50**

Rodamiento axial de agujas

Axial needle roller bearings, single direction,
AXK with axial bearing washer

Información técnica

**Medidas principales y datos de rendimiento**

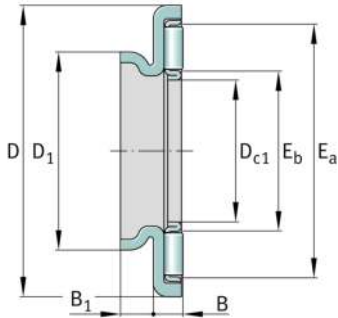

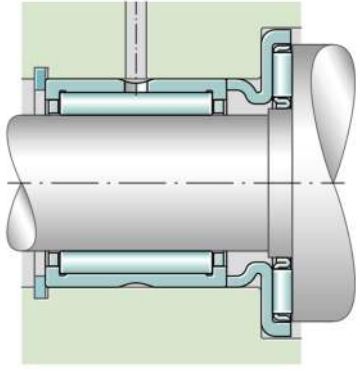

D_{c1}	50 mm	Diámetro del agujero de la jaula
D	73 mm	Diámetro exterior del disco de rodadura
B	4,2 mm	Altura del rodamiento
B_1	4,5 mm	Altura del anillo de centrado
D_1	58 mm	Diámetro exterior del anillo de centrado
E_a	68 mm	Medidas pista de rodadura
E_b	55 mm	Medidas pista de rodadura
C	32.000 N	Capacidad de carga dinámica, axial
C_{0a}	143.000 N	Capacidad de carga estática, axial
c_{ua}	15.100 N	Límite de carga por fatiga, axial
n_G	4.800 1/min	Velocidad límite de rotación
n_{gr}	2.230 1/min	Velocidad de referencia
m	48,94 g	Peso

Información adicional

AS5070	Disco axial del rodamiento
HK5022-RS	Casquillos de agujas torneados
HK5025	Casquillos de agujas
HK5020	Casquillos de agujas para rodadura radial
NKIS35	Rodamientos de agujas con anillo interior
NKS43	Rodamientos de agujas con anillo exterior



Características

-  Carga axial en un sentido
-  Lubricación con grasa
-  Lubricación con aceite
-  No obturado
-  Espacio constructivo reducido