

**SL185040-TB-C3**

## Rodamiento de rodillos cilíndricos

Cylindrical roller bearing SL1850..-TB, full complement roller set, two-row, semi-locating bearing, 1 rib on outer ring, 3 ribs on inner ring, type SL18

## Información técnica

## Variante de su producto actual

Ejecución	TB	Bearings with increased axial load capacity
Juego radial del rodamiento	C3 (Group 3)	Internal clearance larger than CN
Clase de tolerancia	PN	Normal (PN)
Número de hileras de elementos rodantes	2	Double-row design

## Medidas principales y datos de rendimiento

d	200 mm	Diámetro del agujero
D	310 mm	Diámetro exterior
B	150 mm	Anchura
$C_r$	1.630.000 N	Capacidad de carga dinámica, radial
$C_{0r}$	3.000.000 N	Capacidad de carga estática, radial
$C_{ur}$	375.000 N	Límite de carga por fatiga, radial
$n_G$	1.230 1/min	Velocidad límite de rotación
$n_{gr}$	710 1/min	Velocidad de referencia
$m$	39,138 kg	Peso

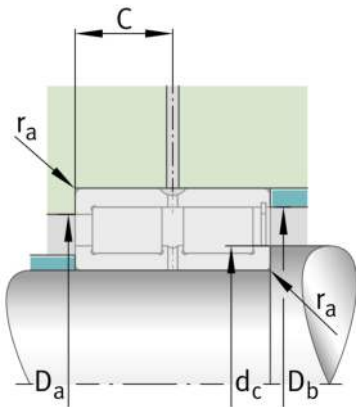
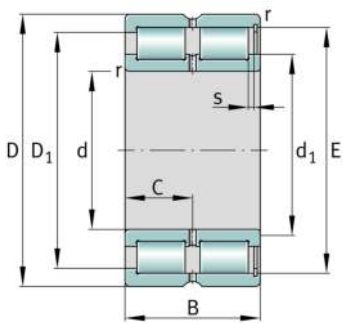



### Medidas de montaje

$d_{c \min}$	236,5 mm	Resalte mínimo del eje
$d_{a \min}$	236,6 mm	Diámetro mínimo resalte del eje
$D_{a \max}$	276,5 mm	Diámetro máximo del resalte del alojamiento
$r_{a \max}$	2,1 mm	Radio máximo de la ranura
$D_{e \min}$	274,9 mm	Diámetro mínimo del resalte del alojamiento





### Medidas

$r_{\min}$	2,1 mm	Medidas mínimas del chaflán
$r_{1 \min}$	2,1 mm	Medidas mínimas del chaflán
s	8,9 mm	Desplazamiento axial
C	75 mm	Distancia al agujero de engrase
$d_1$	236,6 mm	Diámetro máximo del borde del anillo interior
$D_1 \min$	274,9 mm	Diámetro mínimo del borde del anillo exterior
E	287,8 mm	Diámetro de la pista de rodadura del anillo exterior

### Rango de temperatura

$T_{\min}$	-30 °C	Temperatura mín. de funcionamiento
$T_{\max}$	120 °C	Temperatura máx. de funcionamiento

### Características

-  Carga radial
-  Carga axial en un sentido
-  Lubricación con grasa
-  Lubricación con aceite
-  No obturado