

**SL185005-XL**

Rodamiento de rodillos cilíndricos

Cylindrical roller bearing SL1850..-A-XL ,full complement roller set, two-row, semi-locating bearing, 1 rib on outer ring, 3 ribs on inner ring, type SL18

X-life

Información técnica

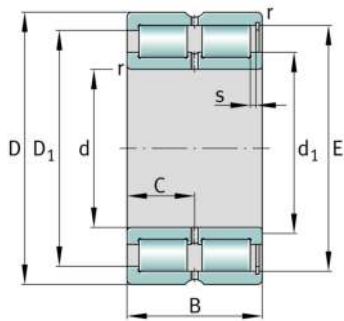

Variante de su producto actual

Ejecución	A	Variante interna A
Juego radial del rodamiento	CN (Group N)	Normal internal clearance
Clase de tolerancia	PN	Normal (PN)
Número de hileras de elementos rodantes	2	Double-row design

Medidas principales y datos de rendimiento

d	25 mm	Diámetro del agujero
D	47 mm	Diámetro exterior
B	30 mm	Anchura
C_r	60.000 N	Capacidad de carga dinámica, radial
C_{0r}	64.000 N	Capacidad de carga estática, radial
C_{ur}	11.300 N	Límite de carga por fatiga, radial
n_G	9.500 1/min	Velocidad límite de rotación
n_{gr}	6.000 1/min	Velocidad de referencia
m	0,23 kg	Peso

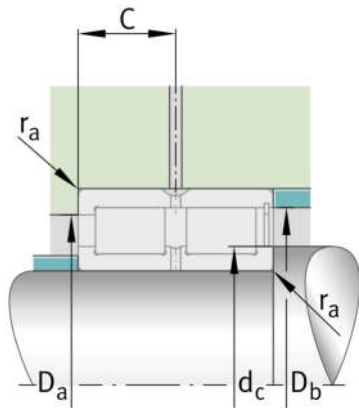



Medidas de montaje

$d_{c \min}$	34,5 mm	Resalte mínimo del eje
$d_{a \min}$	34,5 mm	Diámetro mínimo resalte del eje
$D_{a \max}$	39 mm	Diámetro máximo del resalte del alojamiento
$r_{a \max}$	0,6 mm	Radio máximo de la ranura
$D_{e \min}$	39 mm	Diámetro mínimo del resalte del alojamiento





Medidas

r_{\min}	0,6 mm	Medidas mínimas del chaflán
$r_{1 \min}$	1,5 mm	Medidas mínimas del chaflán
s	1 mm	Desplazamiento axial
C	15 mm	Distancia al agujero de engrase
d_1	34,5 mm	Diámetro máximo del borde del anillo interior
$D_1 \min$	39 mm	Diámetro mínimo del borde del anillo exterior
E	42,5 mm	Diámetro de la pista de rodadura del anillo exterior

Rango de temperatura

T_{\min}	-30 °C	Temperatura mín. de funcionamiento
T_{\max}	120 °C	Temperatura máx. de funcionamiento

Características

-  Carga radial
-  Carga axial en un sentido
-  Lubricación con grasa
-  Lubricación con aceite
-  No obturado