

**SL185052-TB-C3**

## Rodamiento de rodillos cilíndricos

Cylindrical roller bearing SL1850..-TB, full complement roller set, two-row, semi-locating bearing, 1 rib on outer ring, 3 ribs on inner ring, type SL18

## Información técnica

## Variante de su producto actual

Ejecución	TB	Bearings with increased axial load capacity
Juego radial del rodamiento	C3 (Group 3)	Internal clearance larger than CN
Clase de tolerancia	PN	Normal (PN)
Número de hileras de elementos rodantes	2	Double-row design

## Medidas principales y datos de rendimiento

d	260 mm	Diámetro del agujero
D	400 mm	Diámetro exterior
B	190 mm	Anchura
$C_r$	2.750.000 N	Capacidad de carga dinámica, radial
$C_{0r}$	5.000.000 N	Capacidad de carga estática, radial
$C_{ur}$	580.000 N	Límite de carga por fatiga, radial
$n_G$	940 1/min	Velocidad límite de rotación
$n_{gr}$	490 1/min	Velocidad de referencia
$m$	79,5 kg	Peso

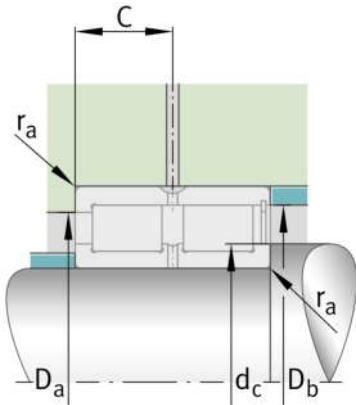
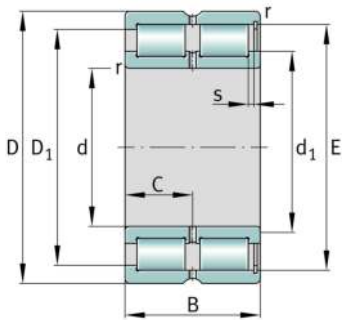



### Medidas de montaje

$d_{c \min}$	304 mm	Resalte mínimo del eje
$d_{a \min}$	304 mm	Diámetro mínimo resalte del eje
$D_{a \max}$	360 mm	Diámetro máximo del resalte del alojamiento
$r_{a \max}$	4 mm	Radio máximo de la ranura
$D_{e \min}$	358 mm	Diámetro mínimo del resalte del alojamiento







### Medidas

$r_{\min}$	4 mm	Medidas mínimas del chaflán
$r_{1 \min}$	4 mm	Medidas mínimas del chaflán
s	11,3 mm	Desplazamiento axial
C	95 mm	Distancia al agujero de engrase
$d_1$	304 mm	Diámetro máximo del borde del anillo interior
$D_1 \min$	358 mm	Diámetro mínimo del borde del anillo exterior
E	376 mm	Diámetro de la pista de rodadura del anillo exterior

### Rango de temperatura

$T_{\min}$	-30 °C	Temperatura mín. de funcionamiento
$T_{\max}$	120 °C	Temperatura máx. de funcionamiento

### Características

	Carga radial
	Carga axial en un sentido
	Lubricación con grasa
	Lubricación con aceite
	No obturado
	Gran rodamiento