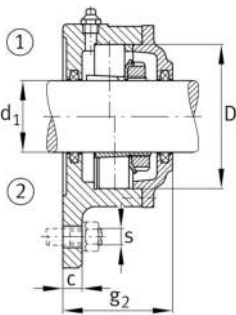
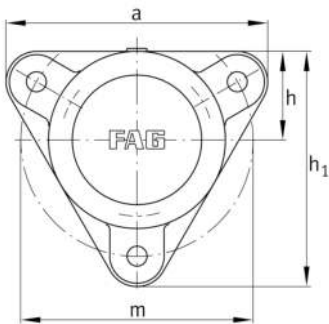

**FAG****F505-B-L**

Soporte-brida

Flanged housing for various bearing types,
with conical bore and clamping sleeve,
continuous shaft

Información técnica

**Medidas principales y datos de rendimiento**

d ₁	20 mm	Diámetro del eje
a	110 mm	Anchura de la brida
h ₁	100 mm	Altura de brida
g ₂	55 mm	anchura total con cubierta
	3	Número de agujeros de fijación
≈m	1,2 kg	Peso

Medidas

	M10x1	Conexión lubricación de rosca
c	10 mm	Grosor de la brida
D	52 mm	Rodamiento de diámetro exterior
g ₄	16 mm	Distancia entre brida y asiento del rodamiento
h	38 mm	Distancia eje geométrico
m	96 mm	Diámetro primitivo de rodadura de los agujeros de fijación
s	M10	Tamaño de los tornillos de fijación