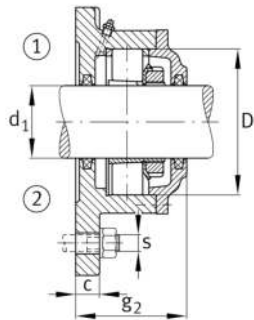
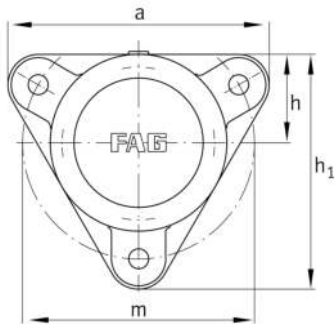

**FAG****F510-WB-L**

Soporte-brida

Flanged housing for various bearing types,
wide version with conical bore and clamping
sleeve, continuous shaft

Información técnica

**Medidas principales y datos de rendimiento**

d ₁	45 mm	Diámetro del eje
a	180 mm	Anchura de la brida
h ₁	160 mm	Altura de brida
g ₂	76 mm	anchura total con cubierta
	3	Número de agujeros de fijación
≈m	3,461 kg	Peso

Medidas

	M10x1	Conexión lubricación de rosca
c	15 mm	Grosor de la brida
D	90 mm	Rodamiento de diámetro exterior
g ₄	23 mm	Distancia entre brida y asiento del rodamiento
h	60 mm	Distancia eje geométrico
m	160 mm	Diámetro primitivo de rodadura de los agujeros de fijación
s	M12	Tamaño de los tornillos de fijación