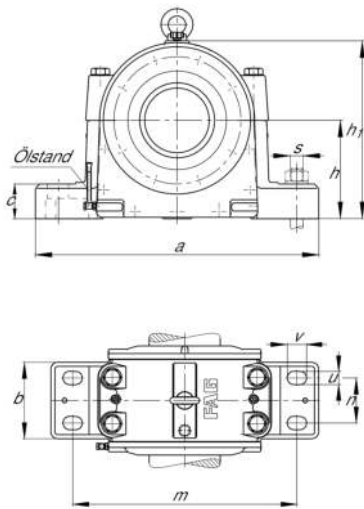

**FAG****LOE218-N-BF-L**

Soporte de apoyo

Plummer block housing, split, for spherical roller bearings, oil-lubrication

Información técnica

**Medidas principales y datos de rendimiento**

d	90 mm	Diámetro del eje
a	410 mm	Longitud de la base
h ₁	245 mm	Altura
g ₁	225 mm	Anchura total
≈m	45 kg	Peso

Medidas

b	150 mm	Anchura de la base
c	48 mm	Altura de la base
D	160 mm	Diámetro exterior del rodamiento
d ₂	95 mm	Diámetro del eje resalte
d ₅	M90X2	Rosca de la tuerca para ejes
g	160 mm	Anchura del cuerpo de soporte
h	135 mm	Altura del centro
m	340 mm	Distancia agujero de fijación
n	80 mm	Anchura distancia agujero
s	M20	Tamaño de los tornillos de fijación
u	25 mm	Anchura de la ranura
v	35 mm	Longitud de la ranura
w	61 mm	Anchura del anillo de fijación



Información adicional

1,5 l	Cantidad de aceite primer llenado
60 mm	Altura mínima del nivel de aceite
45 mm	Altura mínima del nivel de aceite

Rango de temperatura

T _{min}	-20 °C	Temperatura mín. de funcionamiento
T _{max}	100 °C	Temperatura máx. de funcionamiento